



Cheer™

miniBTE

Használati útmutató

Tartalomjegyzék

Típus áttekintő	06
Illesztési lehetőségek	07
Fontos figyelmeztetések és biztonsági útmutató	08
A hallókészülék részei	14
Elemméret	15
Hallókészülék használatának lépései	16
1. lépés: Az elem behelyezése	16
2. lépés: Hallókészülék bekapcsolása	17
3. lépés: A hallókészülék fülre helyezése	18
4. lépés: Hangerőszabályzás	22
5. lépés: A programváltó gomb használata	24
6. lépés: A hallókészülék lenémítése	25
7. lépés: A hallókészülék levétele a fülről	26
8. lépés: A hallókészülék kikapcsolása	27
9. lépés: Az elem cseréje	27
A hallókészülék egyéb jellemzői	28

A hallókészülék hangjelzései	29
A hallókészülék karbantartása, tisztítása	30
Hibaelhárítás	39
Opcionális kiegészítő termékek Cheer hallókészülékekhez	41
A termékkel kapcsolatos rendelkezések, jelölések és megfelelés	42
Megfelelési követelmények Európában	44
Jótállás és javítás	45
Rendeltetésszerű használat kapcsolatos információk	46
A használati útmutatóban található szimbólumok magyarázata	47
Szervizszolgáltatás	49
Elérhetőségek	50

**Gratulálunk, Ön remekül döntött!
Csak egy kis gyakorlás, és Ön is
megtapasztalhatja a visszakapott hallás
örömeit. Szakembereink a hallókészüléket
az Ön hallásállapotának megfelelően
programozták be.**



Kérjük, olvassa el figyelmesen a használati útmutatót, mielőtt használni kezdi a készüléket. A használati útmutató számos hasznos információt tartalmaz a hallókészülék használatáról, karbantartásáról, és az elemek használatáról, valamint további fontos biztonsági előírásokat foglal össze.

Használati javallat

Az eszköz rendeltetésszerű használatának célja a fül mögé helyezve a hallás javítása, a fülhöz érkező hangok erősítésével.

Az ASHA előírása szerint a hallókészülék kis-közepes és nagyfokú-súlyos halláscsökkenésre is adható.

Típus áttekintő







A használati útmutató az alábbi hallókészülék típusokhoz nyújt segítséget:

Cheer 60|40|20

- CR 60 miniBTE vezeték nélküli funkcióval
- CR 40 miniBTE vezeték nélküli funkcióval
- CR 20 miniBTE vezeték nélküli funkcióval

Illesztési lehetőségek



A dómok és egyéni fülillesztékek olyan illesztékek, amelyek rögzítik az Ön fülében a vékonycsövet és védik a hangkimenetet a fülzsírtól.

Nyitott dóm <input type="checkbox"/>	Zárt dóm dupla szellőzőfurattal <input type="checkbox"/>	Zárt dóm szellőzőfurattal <input type="checkbox"/>	Szuperzárt dóm <input type="checkbox"/>
			
Egyéni fülilleszték <input type="checkbox"/>	Egyéni mélyhallójárat fülilleszték <input type="checkbox"/>		
			

Fontos figyelmeztetések és biztonsági útmutató

Amennyiben véletlenül lenyeli hallókészülékét vagy az elemeket, kérjük, azonnal forduljon orvoshoz, mert ezek lenyelése akár fulladást is okozhat. A hallókészülék vagy az elemek helytelen használata sérüléshez, hallásromláshoz, krónikus hallásvesztéshez vezethet. Az alábbiakat kérjük, figyelmesen olvassa el mielőtt először használni kezdi hallókészülékét.

Kockázatokra vonatkozó, a készülék viselőjét érintő figyelmeztetések

-  A hallókészüléket az Ön hallásának megfelelően állították be, így más számára akár maradandó halláscsökkenést is okozhat.
-  Ne hordja készülékét, amikor a következő, vagy ezekhez hasonló sportokat űz: futball, birkózás, karate stb., ugyanis a hallókészülék viselésekor a fület érő ütés sérülést okozhat.
-  A hallókészüléket, tartozékait és az elemeket gondosan elzárva kell tartani csecsemőktől, gyermekektől és bárkitől, aki lenyelheti, vagy más módon kárt tehet magában vele (pl. háziállatoktól).

- ⚠ Legyen óvatos, amikor elemet cserél, illetve dob ki. Tartsa távol az elemet csecsemőktől, kisgyermekektől, mentálisan sérültektől, háziállatoktól.
- ⚠ Tisztítsa hallókészülékét és alkatrészeit rendszeresen, az audiológus ajánlása szerint. A nem rendszeresen tisztított hallókészülékeken megtelepedő mikroorganizmusok bőrirritációt okozhatnak.
- ⚠ Vigyázzon a kifolyt elemekkel, mert anyaguk különösen veszélyes.
- ⚠ Soha ne próbálja meg feltölteni a hagyományos elemeket.
- ⚠ Soha ne cseréljen elemet vagy ne használja a kezelőszerveket csecsemők, kisgyermekek, vagy mentálisan sérültek jelenlétében.
- ⚠ Kérjük, vegye számításba azt az eshetőséget, hogy hallókészüléke figyelmeztetés nélkül leállhat. Ezt tartsa észben olyan helyzetekben is, amikor forgalomban van, illetve egyéb olyan helyzetekben, amikor figyelmeztető hangok megjelenésére számíthat.

- ⚠ Az iránymikrofonnal rendelkező készülékek halkíthatják a hátulról érkező közlekedési, illetve egyéb figyelmeztető hangokat.
- ⚠ Vegye ki hallókészülékét, mielőtt after shave-et, hajlakkot, olajat, parfümöt, szúnyogriasztó spray-t, testápolót stb. használ. Kérjük, csak ezen anyagok megszáradása után helyezze be hallókészülékét.

Figyelmeztetés hallásgondozó szakembereknek és ügyfeleknek

- ⚠ Egyes hallókészülékek hangereje meghaladhatja a 132 dB-es hangnyomásszintet (IEC 60318-4), ezért különös odafigyelést igényel a hallókészülék illesztése és viselése. A nem megfelelő illesztés az ügyfél hallásállapotának további romlásához vezethet.

- ⚠ Kizárólag olyan hálózati árammal működő berendezésekhez csatlakoztassa a közvetlen audiobemenettel (DAI) rendelkező hallókészülékeket, melyek megfelelnek az IEC-60601 vagy azzal egyenértékű biztonsági előírásoknak. A külső jel forrása meghatározza a közvetlen audiobemenetű (DAI) hallókészülékek biztonságát.

Biztonsági figyelmeztetések

- A hallókészüléket mindig rendeltetésszerűen, a használati utasítás szerint használja.
- A hallókészüléket kizárólag képzett hallásgondozó szakember állíthatja be.
- A helytelen használat vagy a nem megfelelő beállítás akár hirtelen hallásromláshoz vagy hallásvesztéshez is vezethet.
- A hallókészülékek nem állítják helyre a normál hallást, vagy előzik meg a szervi körülményekből adódó halláscsökkenést.
- Soha ne tegye a hallókészüléket vagy az elemet a szájába, mert így könnyen lenyelheti.
- Az elemeket tartsa távol a gyógyszerektől, mert azok könnyen összetéveszthetők.
- Amennyiben véletlenül lenyeli a hallókészüléket vagy az elemet, kérjük, azonnal keresse fel orvosát.
- Tájékoztatjuk, hogy a hallókészülék viselésével megnövekedhet a hallójáratban összegyűlt fülzsír mennyisége.
- Ilyen esetben kérjük, keresse fel fül-orr-gégészét a felgyülemllett fülzsír eltávolításával kapcsolatban.
- Keresse fel orvosát, ha megnövekedett fülzsírtermelődést vagy bőrirritációt tapasztal.

-
- Amennyiben a hallókészülék viselése mégsem kényelmes, vagy irritálja fülét, kérjük, keresse fel audiológusát a fülilleszték további testreszabása céljából.
 - Soha ne helyezzen semmilyen tárgyat a mikrofon nyílásába, és ne tegyen semmit a hangszóró kimeneti nyílásába, mert ezzel könnyen kárt tehet hallókészülékében.
 - Ne tegye ki hallókészülékét nagy hőnek, ne hagyja az átforrósodó autóban nyáron, radiátor közelében stb.
 - Ne hordja hallókészülékét úszás, búvárkodás vagy ezekhez hasonló tevékenységek közben.
 - Ne merítse hallókészülékét vízbe vagy egyéb folyadékba.
 - Kérjük, vegye ki hallókészülékét lefekvés előtt.
 - Amikor nem hordja hallókészülékét, tartsa azt a mellékelt műanyag készülék tartóban.
 - Soha ne próbálja meg megszáritani a hallókészüléket hajszárítóval vagy például mikrohullámú sütőben.

A hallókészülék részei

miniBTE

A opció: készülék vékonycsővel

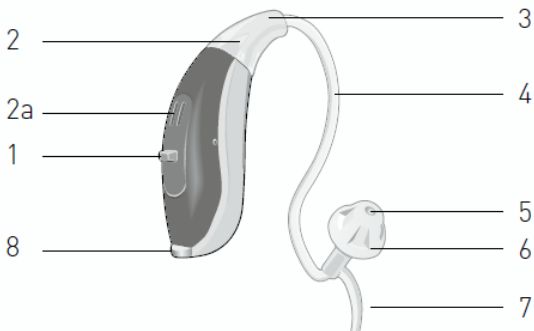

- | | | | |
|----|-------------------|---|--------------------------|
| 1 | Nyomógomb | 5 | Hangkimenet |
| 2 | Első mikrofon | 6 | Dóm |
| 2a | Hátsó mikrofon | 7 | Kihúzó szál (opcionális) |
| 3 | Vékonycső adapter | 8 | Elemajtó |
| 4 | Vékonycső | | |

miniBTE

B opció: készülék fülhoroggal

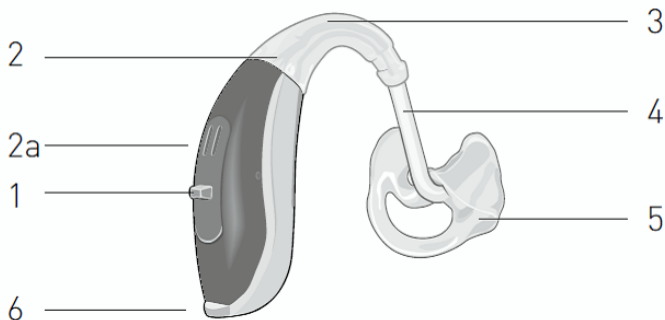

1 Nyomógomb

2 Első mikrofon

2a Hátsó mikrofon

3 Fülhorog

4 Illeszték cső

5 Fülilleszték

6 Elemajtó

Elemméret

Az Ön hallókészüléke 312-es elemmel működik.

Hallókészülék használatának lépései

1. lépés: Az elem behelyezése

- Körme segítségével nyissa ki az elemajtót, de ne erőltesse (A).
- Távolítsa el a fóliát az elemről (B).
- Helyezze be az új elemet az elemajtóba óvatosan úgy, hogy az elem tetején lévő “+” jel egy síkban legyen az elemajtó tetejével (C).

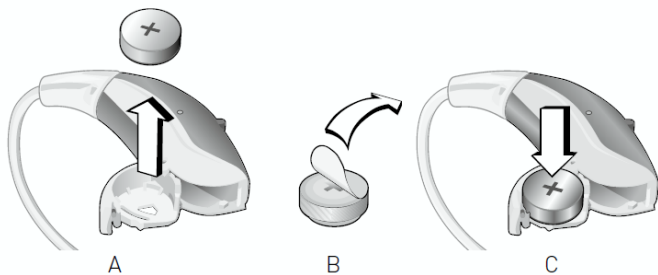

2. lépés: Hallókészülék bekapcsolása

A hallókészülék bekapcsolásához teljesen csukja be az elemajtót. A hallókészülék ezután bekapcsolt állapotban van.

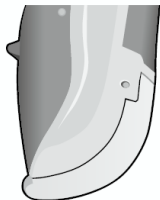

Click "ON"

3. lépés: A hallókészülék fülre helyezése

Hallókészülékét egyénileg az Ön jobb vagy bal fülére programoztuk.

Az oldalak színjelölése segít Önnek megkülönböztetni a jobb, illetve a bal oldali hallókészüléket.

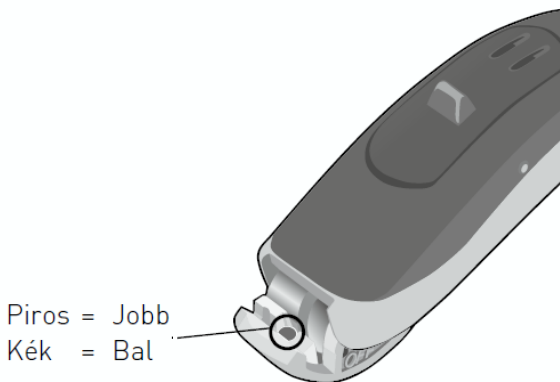

3.a lépés: Egyéni illesztéssel rendelkező hallókészülék fülbe helyezése

- Az egyéni illeszték behelyezését mindig azonos kézzel végezze: jobb fülébe jobb kezével, bal fülébe bal kezével.
- Az egyéni illeszték csövét fogja meg az illesztékhez közel, úgy hogy az illeszték hallójáratí része a hallójárat bemenete felé nézzen.
- Helyezze be a hallójáratí részt a hallójáratába, közben enyhe mozdattal segítse annak megfelelő helyre kerülését. A behelyezést megkönnyítheti, ha közben a másik kezével lefelé húzza fülcimpáját, vagy a füle tetejét hátra, felfelé húzza.

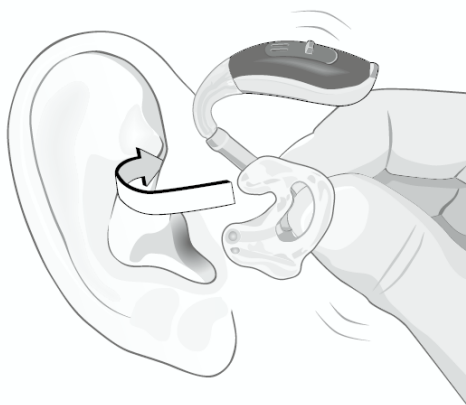

- Simítsa végig mutatóujját a füle előtti bőrfelületen. Amennyiben a fülillesztékben elakad az ujja, az illeszték nincs megfelelően a helyén. Óvatosan nyomja beljebb a hallójáratba.
- Emelje a hallókészüléket a füle mögé. Ügyeljen rá, hogy ne csavarodjon meg a fülilleszték csöve.



Figyelem! Az egyéni illeszték helyes behelyezése türelmet és gyakorlást igényel. Amennyiben nehézsége támadna, kérjük, keresse fel hallásgondozóját, audiológusát.

3.b lépés: Vékonycsővel rendelkező hallókészülék fülbe helyezése

- Először helyezze a hallókészüléket a fül felső része mögé (A).
- Fogja meg a vékonycsövet a kanyarulatnál és óvatosan nyomja be a dómot a hallójáratba, amíg a vékonycső a fejéhez nem simul (B).
- A kényelmes elhelyezéshez az ujjával óvatosan simítsa a fülkagylóba a hallókészülék rögzítőszálát (C).
- Amennyiben a vékonycső még nincs a helyén, óvatosan nyomja beljebb a dómot. Ha a rögzítő szál kiáll, akkor nincs megfelelően a helyén. Ujjával óvatosan simítsa a fülkagylóba a rögzítőszálát annak kényelmes elhelyezéséhez.

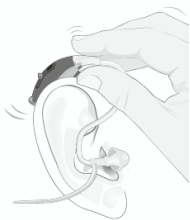

A

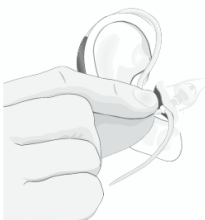

B



C



Figyelem! Amennyiben rosszul helyezte fel a dómot a vékonycső végére, az leeshet, és bent maradhat a hallójáratban. Kérjük, ilyen esetben azonnal keresse fel audiológusát.

4. lépés: Hangerőszabályzás

Hallókészülékét az Ön halláscsökkenésének megfelelően állították be. A készüléket úgy tervezték, hogy automatikusan alkalmazkodjon az Önt körülvevő környezethez. Önnek csak kisebb hangerőállítást kell végeznie annak érdekében, hogy természetes hangzást és kellemes hangerőt kapjon.

Amennyiben opcionális távirányítót vagy SoundGate-et vásárolt, a kiegészítők segítségével további beállításokat végezhet.

Az opcionális kiegészítőkkel kapcsolatos információért kérjük, keresse fel audiológusát, hallásgondozó szakemberét.



Figyelem! Amennyiben a hallókészülék hangereje bekapcsoláskor túl hangos vagy halk, forduljon audiológusához, aki változtatni tud a beállításokon.



Figyelem! A hallókészülék hangereje automatikusan visszatér az előzetesen (audiológus által) beállított hangerő szintre, amikor a hallókészüléket bekapcsolja, vagy merül az elem, illetve ha programot vált. Amennyiben azt tapasztalja, hogy sokszor kell a készülék hangerején változtatnia, keresse fel audiológusát, hallásgondozó szakemberét.

5. lépés: A programváltó gomb használata

Tartsa nyomva a programváltó gombot kb. 1 másodpercig. A készülék programot vált. Annyi hangjelzést fog hallani, amelyik számú programra átváltott a készülék. Amikor kikapcsolja a hallókészüléket, majd újra bekapcsolja, az automatikusan az 1. programra tér vissza.

Az Ön hallókészüléke több különböző hallásprogrammal rendelkezhet. Kérjük, az Ön hallókészülékében elérhető programokról érdeklődjön audiológusánál.

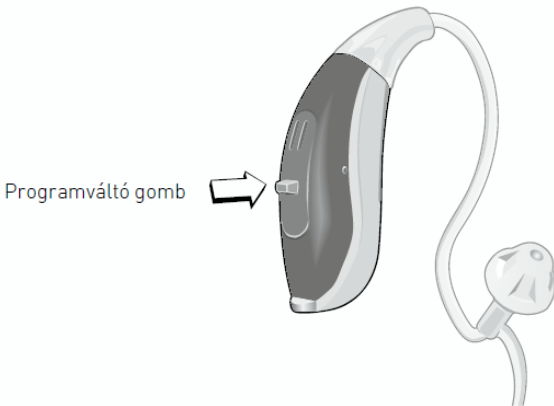

6. lépés: A hallókészülék lenémítése

Az Ön hallókészüléke rendelkezhet némítás funkcióval. Audiológusától bővebb tájékoztatást kérhet a funkció meglétéről.

Amennyiben a funkció elérhető, a programváltó gomb hosszú idejű (körülbelül 3 másodperc) megnyomásával némíthatja le hallókészülékét.

Bármely kezelőszerv ismételt megnyomásával a hallókészülék újra szólni fog.

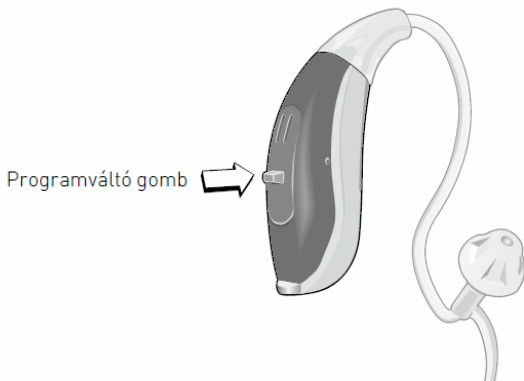

Figyelem! A némítás funkcióval nem kapcsol ki a hallókészülék, ebben az üzemmódban továbbra is meríti az elemet.

7. lépés: A hallókészülék levétele a fülről

7.a lépés: Egyéni illesztékekkel rendelkező hallókészülék levétele a fülről

- Emelje ki a hallókészüléket a füle mögül.
- Nyomja meg a fülkagyló fej felőli részét a hüvelykujjával, ezzel kimozdíthatja az egyéni illesztéket a fülből, majd a mutatóujja segítségével vegye ki az egyéni illesztéket.
- Fogja meg az egyéni illeszték szélét és mozgassa kifelé, majd finoman húzza ki a fülből.

7.b lépés: Vékonycsővel rendelkező hallókészülék levétele a fülről

- Fogja meg a vékonycső kanyarulatát, és húzza ki a dómot a füléből.
- Emelje ki a hallókészüléket a füle mögül.



Figyelem! Soha ne a hallókészülék házánál fogva vegye le az egyéni fülillesztéket, vagy a vékonycsövet, dómot. Ezzel a mozdulattal széthúzhatja az egyéni fülillesztéket vagy a vékonycsövet és a hallókészüléket.

8. lépés: A hallókészülék kikapcsolása

A hallókészülék kikapcsolásához óvatosan nyissa ki az elemajtót, amíg egy kattantást nem érez.

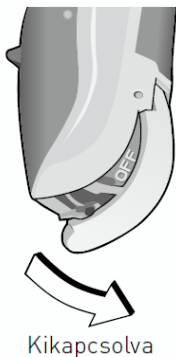

9. lépés: Az elem cseréje

A hallókészülék rendszeres időközönként hangjelzéssel figyelmeztet, ha az elem töltöttsége alacsony. Amikor hallja a jelzést, cserélje ki az elemet. A hallókészülék-elemek élettartama függ az elem típusától és gyártójától. A higanymentes elemek esetében a hallókészülék korábban jelez.

A hallókészülék egyéb jellemzői

A következő funkciók lehet, hogy be vannak kapcsolva az Ön hallókészülékében. Kérjük, egyeztessen audiológusával a funkciók meglétéről.

- Az **Automatikus** telefon észlelés funkcióval rendelkező hallókészülékek a programváltás gomb megnyomása nélkül, automatikusan váltanak a kívánt telefon programra.
- A **Közvetlen audio bemenet (DAI)** adapter segítségével az Ön hallókészüléke közvetlenül fogadhat jeleket olyan külső jelforrásoktól, mint például a tv, hifi stb.
- Az **FM vevő** segítségével az Ön hallókészüléke közvetlenül fogadhat jeleket egy külső vezeték nélküli FM jeladótól.

A hallókészülék hangjelzései

Esemény	Hangjelzés leírása
Bekapcsolási késleltetés	Beállítható rövid, közepes vagy hosszú bekapcsolási késleltetés
Bekapcsolás	Hosszantartó jelzés a hallókészülék bekapcsolásakor
Programváltás hangjelzése*	A hangjelzések száma egytől négyig terjedhet. A hangjelzések száma megegyezik a kiválasztott program számával
Merülő elem hangjelzése	Három figyelmeztető jelzés (mély-magas-mély hang)
Teljesen lemerült elem utolsó hangjelzése	Gyors hangjelzések csökkenő hangmagasságban

A hallókészülék további hangjelzései opcionális SoundGate /távírányító esetén

Hangerőszabályzó állításának hangereje*	Rövid kattánás a hangerőszabályzó használata közben
Hangerőszabályzó végállása*	Két gyors hangjelzés a minimum vagy a maximum hangerő elérésénél
SoundGate hangjelzése beérkező telefonhíváskor*	Telefoncsörgésre emlékeztető hang

* Ha az audiológus úgy állította be a készüléket, akkor hangerőállításkor vagy programváltáskor az összehangolt készülékek követik a másik oldali készülék beállításait. Az Ön beállításait a borító belső oldalán találhatja.

A hallókészülék karbantartása, tisztítása

Az egészséges fül is termel fülzsírt, amely képes beszennyezni a hallókészüléket. Kérjük, olvassa el figyelmesen a következő utasításokat, hogy megelőzhesse hallókészüléke meghibásodását.

A készülék karbantartására vonatkozó további információkért, keresse fel audiológusát, vagy látogasson el a www.sonici.com weboldalra, ahol a "Product Support" fül alatt megtekintheti tájékoztató videóinkat.

Általános karbantartási útmutató

Kezelje úgy hallókészülékét, mint bármely más elektronikus eszközt (tekintse meg a biztonsági előírásokat a 8. oldalon) és bizonyosodjon meg róla, hogy a hallókészüléken nincs szennyeződés vagy nedvesség.

- Mindig tiszta és száraz kézzel fogja meg hallókészülékét.
- Ne használja egyéni illeszték vagy dóm nélkül hallókészülékét.
- Soha ne tegyen használt dómot a vékonycsőre.

Amennyiben hallókészülékét víz éri és emiatt nem működik, kérjük, kövesse az alábbi lépéseket:

- Óvatosan törölje le a vizet a hallókészülék házáról.
- Nyissa ki az elemajtót és vegye ki az elemet a hallókészülékből.
- Óvatosan törölje le a vizet az elemajtóról.
- Nyitott elemajtóval hagyja száradni a hallókészüléket kb. 30 percig.
- Helyezzen új elemet a hallókészülékbe és csukja be az elemajtót. Az Ön hallókészülékének ismét a szokásos módon kellene működnie.

Útmutató a napi ápoláshoz

- Ellenőrizze hallókészüléke tisztaságát és távolítsa el a nemkívánatos szennyeződést a mellékelt puha törlőkendő segítségével.
- Amennyiben szükséges, használja a tisztító keféket az egyéni illeszték csövében és szellőzőfuratban felgyülemlett szennyeződés eltávolítására.
- Nyissa ki az elemajtót, hogy hallókészüléke átszellőzhessen.
- A szárító szett (opcionális) hasznos segítséget nyújt a hallókészülékek megfelelő karbantartásához. Mindig vegye ki a cink-levegő elemet a hallókészülékből, mielőtt a szárítótégelyt használja. Amennyiben benne hagyja az elemet a hallókészülékben, az elemek élettartama jelentősen rövidülhet.

Speciális karbantartás

A: Egyéni fülilleszték tisztítása

Az egyéni illesztéket rendszeresen szükséges megmosni. Viszont a hallókészüléket magát sosem szabad megmosni, vagy engedni, hogy vizes legyen.

- A hallókészülék karbantartását mindig puha felület felett végezze, hogy megelőzhesse a leesésből adódó hallókészülék meghibásodásokat.
- Fogja meg egyik kezével az illesztékcső végét, másik kezével a fülhorgot (A)

- Húzza szét az egyéni fülilleszték csövét és a fülhorgot.
- Óvatosan tisztítsa meg az **egyéni fülillesztéket** meleg, szappanos vízben.
- Öblítse le az illesztéket, és hagyja teljesen megszáradni.
- Használja a tisztító pumpát a fülilleszték csövében fennmaradó szennyeződések eltávolításához (B).
- Ügyeljen rá, hogy jól csatlakoztassa a fülillesztéket a hallókészülékhez.

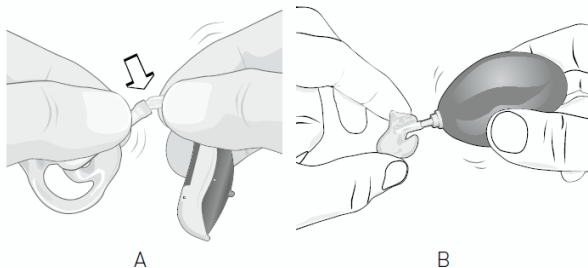

B: A vékonycső tisztítása

Amennyiben Önnek vékonycsővel ellátott hallókészüléke van, mindig ügyeljen a vékonycső és a dóm tisztaságára.

- Fogja meg erősen a vékonycső adapterét és húzza ki belőle a vékonycsövet (A).
- Használjon tiszta száraz törlőkendőt vagy zsebkendőt a vékonycső és a dóm külső felületének megtisztításához.
- A vékonycsőben lerakódott szennyeződés eltávolításához fűzze be a tisztító damilt a vékonycső adapter felőli végébe. Nyomja végig a csövön a tisztító damilt, amíg az ki nem jön a cső dóm felőli végén (B).
- Húzza ki a tisztító damilt a dómon keresztül, majd dobja ki (B).
- Csatlakoztassa a vékonycsövet a vékonycső adapterébe (A).

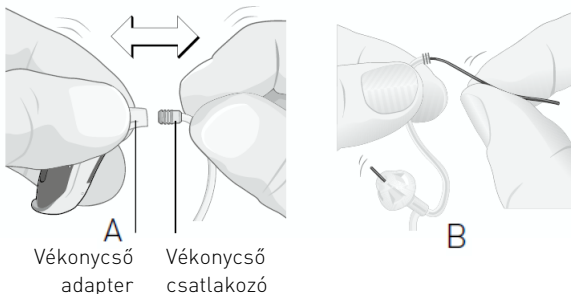

- Amennyiben audiológusa vagy hallásgondozó szakembere szellőző furattal ellátott dómot választott Önnek, használjon tisztító damilt a szellőző furatban lerakódott fülzsír eltávolításához (C).

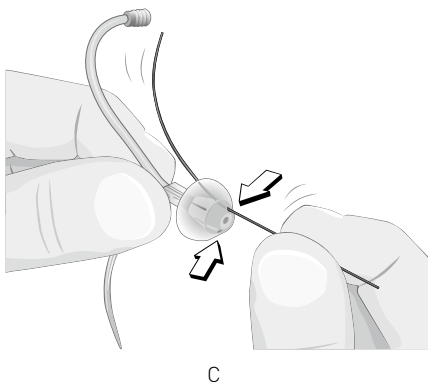

Figyelem! Ne tisztítsa a vékonycsövet vízzel, nehogy az eltömődjön.

C: A dóm cseréje

Vizsgálja meg nincs-e a dóm elszíneződve, megkeményedve vagy megrepedve. Amennyiben a felsoroltak egyikét észleli, érdemes a dómot lecserélnie. Keresse fel audiológusát, ha tartalék dómra van szüksége.

- Alaposan tisztítsa meg kezeit, mielőtt lecserélné a dómot. Soha ne cseréljen dómot vizes vagy piszkos kézzel.
- Húzza le a régi dómot a vékonycső végéről (A).
- Nyomja rá az új dómot a vékonycsőre, amíg az engedi. Amennyiben megfelelően helyezte fel a dómot, a dómnak el kell érnie a vékonycsövön levő műanyag gyűrűig (B).

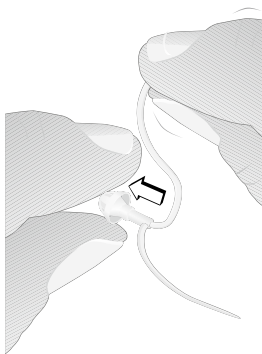

A

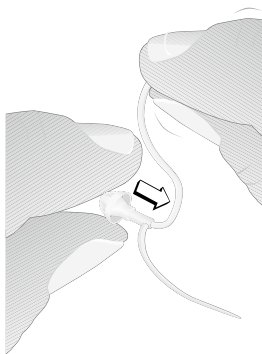

B



Figyelem! Amennyiben rosszul helyezte fel a dómot a vékonycső végére, az leeshet, és bent maradhat a hallójáratban. Kérjük, ilyen esetben azonnal keresse fel audiológusát.



Figyelem! Sose helyezzen használt dómot a vékonycsőre, mert fennáll a veszélye, hogy leesik és a hallójáratban marad.

D: A vékonycső cseréje

Amennyiben a vékonycső elszíneződik, merevvé vagy törékennyé válik, szükséges lehet annak cseréje.

- Fogja meg a hallókészüléket a vékonycső adapternél, a másik kezével fogja meg erősen a vékonycsövet az adapterhez közel.
- Húzza ki határozottan a vékonycső adapteréből a régi vékonycsövet.
- Nyomja az új vékonycsövet határozottan a vékonycső adapterébe.

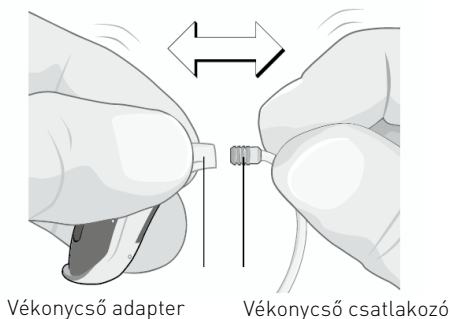

Hibaelhárítás

A hallókészülék sípol

Ellenőrizze az egyéni illeszték megfelelő illeszkedését a fülben. Amennyiben jól illeszkedik, viszont a hallókészülék még mindig sípol, vagy gerjed, kérjük, keresse fel audiológusát.

A hallókészülék nem ad ki hangot, túl halk, vagy zúg

Ellenőrizze, hogy a hallókészülék hangereje nincs-e túl alacsony szinten, majd növelje a hangerőt a hangerőszabályzó segítségével. Amennyiben hallókészüléke nem rendelkezik hangerőszabályzóval, ellenőrizze, hogy a némítás funkció nincs-e bekapcsolva. Amennyiben a probléma még mindig fennáll, ellenőrizze, hogy az elemajtó teljesen zárva van-e, valamint nézze meg, hogy az elem megfelelően illeszkedik-e az elemajtóban. Ha a hiba továbbra is fennáll, keresse fel audiológusát.

A hallókészülék zajos, hullámzik, gyenge vagy zúg és torzít

Nyissa ki és csukja be az elemajtót néhányszor, vagy törölje meg óvatosan egy puha törlőkendővel a hallókészülék elemérintkezőit. Amennyiben a probléma még mindig fennáll, tegyen új elemet a hallókészülékbe. Ha a probléma ezek után sem szűnik meg, kérjük, keresse fel audiológusát.

A hallókészülék időszakosan ki- és bekapcsol

Merül, vagy lemerült az elem. Cserélje ki az elemet.

Annak ellenére, hogy Ön nem nyúlt hozzá hallókészülékéhez, az sípoló hangot ad ki

Merül, vagy lemerült az elem. Cserélje ki az elemet.

Egyéb probléma a hallókészülékkel

Amennyiben a felsoroltaktól eltérő probléma merül fel hallókészülékével kapcsolatban, kérjük, keresse fel audiológusát.

Opcionális kiegészítő termékek Cheer hallókészülékekhez

A Sonic kiegészítő termékek széles skáláját biztosítja ügyfeleinek. Az elérhető tartozékok a hallókészülék típusától függően és országonként is eltérőek lehetnek:

- Távirányító
- SoundGate távvezérlő (vezeték nélküli kapcsolat mobiltelefonnal, zenelejátszóval stb.)
- SoundGate Mikrofon (vezeték nélküli kapcsolat a SoundGate 3.0 távvezérlővel)
- TV adapter (TV és SoundGate távvezérlő közötti vezeték nélküli kapcsolathoz)
- Telefon adapter (a vezetékes telefon és a SoundGate távvezérlő közötti vezeték nélküli kapcsolathoz)
- DAI és FM adapterek

További információért kérjük, keresse fel audiológusát, hallásgondozó szakemberét.

A termékkel kapcsolatos rendelkezések, jelölések és megfelelés

Minden Sonic által gyártott hallókészülék megfelel az elektromágneses kompatibilitásra vonatkozó nemzetközi szabványoknak. A hallókészülékek házábanak kis mérete miatt minden szükséges megfelelési jelölés leírását jelen dokumentum tartalmazza.

Elektromágneses zavar

Az Ön hallókészülékét tesztelték az elektromágneses interferenciával szemben. Mindazonáltal előfordulhat, hogy bizonyos berendezések elektromágneses sugárzása hatással lehet az Ön hallókészülékére. Ilyen készülékek lehetnek például az indukciós főzőberendezések, áruvédelmi rendszerek, mobiltelefonok, faxgépek, számítógépek, röntgen gépek, CT gépek stb.

A legszigorúbb nemzetközi szabványoknak megfelelő hallókészülékek is sugározhatnak olyan mágneses hullámokat, amelyek hatással lehetnek más mágneses készülékekre is.

Az Ön hallókészülékében egy rádió transzmitter található, mely a rövidhullámú mágneses rezonancia elvén működik a 3,84 MHz-es frekvencián.

A transzmitter mágneses erőssége kisebb, mint $-42 \text{ dB}\mu\text{A/m}$ @ 10 m.

A rádió transzmitter elektromágneses kibocsátása jóval az emberre káros nemzetközi határérték alatt van. Összehasonlításképpen a hallókészülék elektromágneses sugárzása alacsonyabb, mint számos háztartásunkban jelen levő tárgyé, például a halogén lámpáé, számítógép monitoré, mosogatógépé stb.

Megfelelőségi követelmények Európában

Ez a hallókészülék megfelel az orvostechnikai eszközökről szóló 93/42/EEC tanácsi irányelv vonatkozó előírásainak. A megfelelőséget a következő jelzés feltüntetése igazolja:



Ez a hallókészülék megfelel a rádió es távközlő végberendezésekről szóló 1999/5/EC európai parlamenti irányelv vonatkozó előírásainak is. A hallókészülék indukciós alkalmazásként működik egy harmonizált frekvenciasávban a 2008/432/EC bizottsági határozatnak megfelelően, és használható az Európai Unió és az Európai Szabadkereskedelmi Társulás tagállamaiban. A megfelelőséget a következő jelzés feltüntetése igazolja:



A megfelelőségi nyilatkozatok elérhetőek a következő helyen:
Sonic Innovations, Inc.
2501 Cottontail Lane
Somerset, NJ 08873

Jótállás és javítás

Az Ön által vásárolt hallókészülékre a Victofon Kft. két év jótállást biztosít. Az olyan tartozékokra, mint például az elemek, nem vonatkozik a jótállás. Cégünk a jótállási időn túl is folyamatos szervizszolgáltatással és szaktanácsadással áll ügyfelei rendelkezésére.

Cégekzpontunk díjmentesen hívható száma:

06-80/204-000

A jótállás érvényét veszti abban az esetben, ha a hallókészüléket nem rendeltetésszerűen használják, ha a hallókészüléket elvesztik, illetve gondatlanságból bekövetkezett károsodás esetén. A jótállás érvényét veszti abban az esetben is, ha a hallókészüléket nem a Victofon Kft. szervizében javíttatják. Az eltört, megrepedt hallókészüléket bízza szakembereinkre. Kérjük, a sérült hallókészüléket ne ragassza össze semmilyen anyaggal.



Figyelem! A hallásgondozó szakember bizonyos garanciális javítások esetében szerviz díjat számolhat fel.



Figyelem! A Sonic megvonhatja azon felhasználók hallókészülék kezelési jogkörét, akik olyan módosításokat vagy változtatásokat végeznek a hallókészüléken, melyeket a cég nem hagyott jóvá.

Rendeltetészerű használattal kapcsolatos információk

Rendeltetészerű használat

Az eszköz (hallókészülék) rendeltetészerű használata – hallójáratí kialakítás mellett a hallójáratba helyezve, fülmögötti kialakítás mellett a fül mögött elhelyezve – a hallás javítása a fülhöz érkező hangok erősítésével. Az eszköz működéséhez elengedhetetlen kiegészítő a megfelelő típusú, méretű és feszültségi szintű elem.

Nem rendeltetészerű használat

Az eszköz (hallókészülék) a tervezettől eltérő használata helytelen használatnak minősül.

Helytelen használatnak tekintjük a következőket:

- Lemerült elemmel történő használat.
- Vízben vagy különösen magas páratartalomban történő használat.
- Erős mágneses vagy nagyfrekvenciás mezőben történő használat.
- Nem a fülben (hallójáratí hallókészülék esetén) vagy nem a fül mögött (fülmögötti hallókészülék esetén) történő használat.
- Röntgen vagy más egyéb sugárzás közelében történő használat.
- Robbanásveszélyes területen történő használat.

A használati útmutatóban található szimbólumok magyarázata



A CE megfelelőségi jel mutatja az érvényes Európai Direktíváknak való megfelelőséget.



Ez a szimbólum jelöli, hogy a használati útmutatóban szereplő termékek megfelelnek az EN 60601-1 B típusú követelményeinek. A hallókészülék külső felülete megfelel a B típusú követelményeknek.



Ez a szimbólum azokat a részeket jelöli a használati útmutatóban, melyek kiemelt fontosságúak.

IP57

Ez a szimbólum a készülék por- és vízállóságának osztályozását határozza meg az EN 60529 szabványnak megfelelően. Az IP5X a porállósági fokot jelzi. Az IPX7 védelmi fokozat jelöli a védelem szintjét arra az esetre vonatkozóan, ha a készülék víz alá merül.



Ez a szimbólum azokat a fontos biztonsági előírásokat jelöli, amelyeket be kell tartani a kockázatok minimális szintre csökkentése és a veszélyes helyzetek elkerülése érdekében.



Kiemelten fontos információk a karbantartással és a termék biztonságos kezelésével kapcsolatban.



Ez a szimbólum jelöli az elektronikus hulladékok kezelésére vonatkozó (2002/96/EC) Európai Direktíva érvényességét. A hallókészülék és a használt elem veszélyes hulladéknak minősül, ezért vigye vissza az elem vásárlásának helyére, vagy adja le az audiológián, illetve dobja használatelm-gyűjtőbe.

Üzemeltetési feltételek

A terméket úgy tervezték, hogy rendeltetészerű használat mellett probléma vagy korlátozás nélkül működjön, hacsak nincs egyéb megjegyzés a használati útmutatóban.

Szállítási és tárolási körülmények

Szállítás és tárolás közben a hőmérséklet nem lépheti át a -25 illetve a $+60$ Celsius fokot.

Szervizszolgáltatás

Cégünk a jótállási időn túl is folyamatos szervizszolgáltatással és szaktanácsadással áll ügyfelei rendelkezésére. Amennyiben meghibásodott a hallókészüléke vagy eltört, megrepedt a hallókészülék háza, a javítást bízva szakembereinkre.

Kérjük, a hallókészüléket csak a Victofon Kft. szervizében javíttassa.

A forgalmazó neve és címe:

Elérhetőségek

Victofon Kft.

Szondi utca 98/A

Budapest

Magyarország

+36 80 204 000

+36 1 302 0631

Victofon

< >
8,15 mm

Placeholder
for FSC logo

FSC
MIX
Paper

FSC® C043870

^
19 mm
v

< 15 mm >

^
9,0 mm
v



Sonic Innovations, Inc.
2501 Cottontail Lane
Somerset, NJ 08873 USA
+1 888 423 7834

World Headquarters

Sonic Innovations, Inc.
2501 Cottontail Lane
Somerset, NJ 08873 USA
+1 888 423 7834

EC REP

Sonic AG
Morgenstrasse 131B
3018 Bern, Switzerland
+41 31 560 21 21

International

Sonic AG
Morgenstrasse 131B
3018 Bern, Switzerland
+41 31 560 21 21

CE 0543 0682



IP57

06.15 | 152805 | HU

www.sonici.com



0000152805000001

SONIC
Everyday Sounds Better